





MLT 742 Turbo

 **Capacité de levage**4200 kg
à 500 mm du talon des fourches
Charge de basculement à portée maximum ...1990 kg

 **Hauteur de levage** :6,90 m
Temps (à vide/en charge/en s)
Levée7/7,5
Descente5,3/5,2
Télescope
Sortie télescope8,2/9,0
Retrécie6,2/6,0
Temps à vide (en s)
Cavage3,5
Déversement3,0

 **Pneumatiques**
14,9 - 24 T35 18 PR

 **Fourches** (mm)
Longueur1200
Largeur x épaisseur125 x 45
Écartement maxi à l'extérieur des fourches1260
Rotation du tablier146°

 **Freins hydrauliques multidisques à bain d'huile sur ponts AV et AR**

 **Moteur Perkins**
Turbo : 1104 C - 44 T4 cylindres 4400 cm³
Puissance (ISO/TR 14396) :101 cv/74,5 kw
Couple maxi (ISO/TR 14396) : ..412 Nm à 1400 tr/mn
Injectiondirecte
Refroidissementpar eau

 **Transmission**à convertisseur de couple
Inverseur de marche :électro-hydraulique
Nombre de vitesse :4/4
Blocage de différentiel à glissement limité
Vitesse de déplacement maxi jusqu'à25 km/h

 **Hydraulique**
Pompe à engrenages105 l/mn - 250 bars
Diviseur de débit prioritaire pour la direction et le freinage

 **Réservoirs**
Huile hydraulique :125 l
Carburant :120 l

 **Poids à vide** (avec fourches) :7585 kg
Hauteur hors tout :2,30 m
Largeur hors tout :2,26 m
Longueur hors tout (au tablier) :4,80 m
Garde au sol :0,45 m
Rayon de braquage (extérieur roues) :3,81 m
Effort de traction en charge :9100 daN

Portée à hauteur maximum : 1,03 m

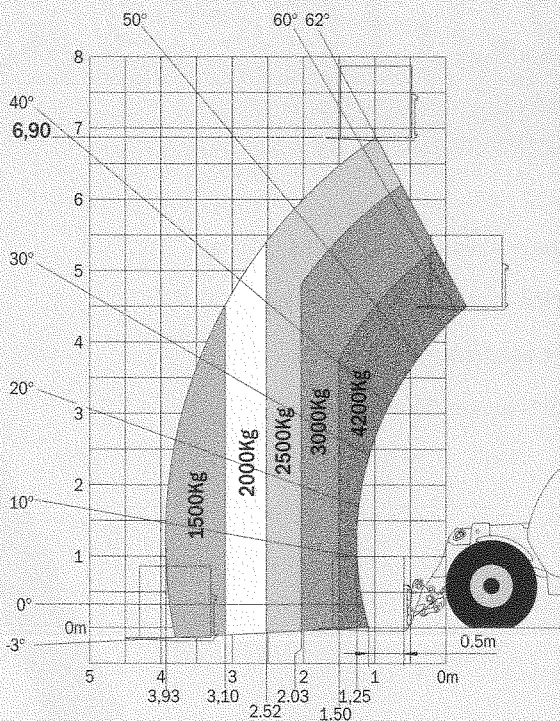

Suivant Norme EN 1459 annexe B

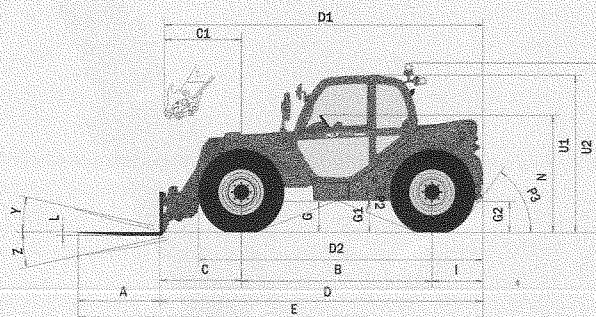

MLT 742 T	
A	1200
B	2810
C	1232
C1	1288
D	4805
D1	4861
D2	4158
E	6005
F	1846
F1	1846
G	455
G1	440
G2	440
I	763
J	865
K	1260
L	50
N	1690
O	125
P2	38°
P3	53°
R	3610
S	7654
T	3505
U1	2300
U2	2550
V	4865
V1	1360
V2	3818
W	2261
Y	12,3°
Z	133,5°

mm

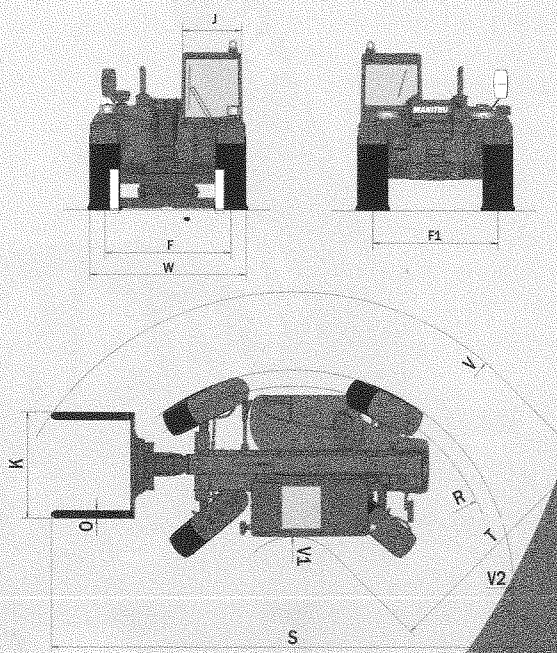

Les spécifications portées n'engagent pas le constructeur et peuvent être modifiées sans préavis.
Les Manitou présentés dans cette brochure peuvent comporter des équipements optionnels.



MANTOU BF

B.P. 249 - 44158 Ancenis Cedex France - Tél. : 33 (0) 2 40 09 10 11
Fax commercial france : 02 40 09 10 96 / Export : 33 2 40 09 10 97
www.manitou.com

700048FR - doc BE 157/Ind B

